

- ① Aussenseite links
- ② Aussenseite rechts
- ③ Unterboden
- ④ Oberboden
- ⑤ Mittelseite
- ⑥ Rückwand
- ⑬ Leiste unten li/re
- ⑱ Sockel vorne
- ⑨ Klappe
- ⑩ Oberboden Oben (Brücke)

- ⑪ Aussenseite links Oben (Brücke)
- ⑫ Aussenseite rechts Oben (Brücke)
- ⑬ Mittelseite Oben (Brücke)

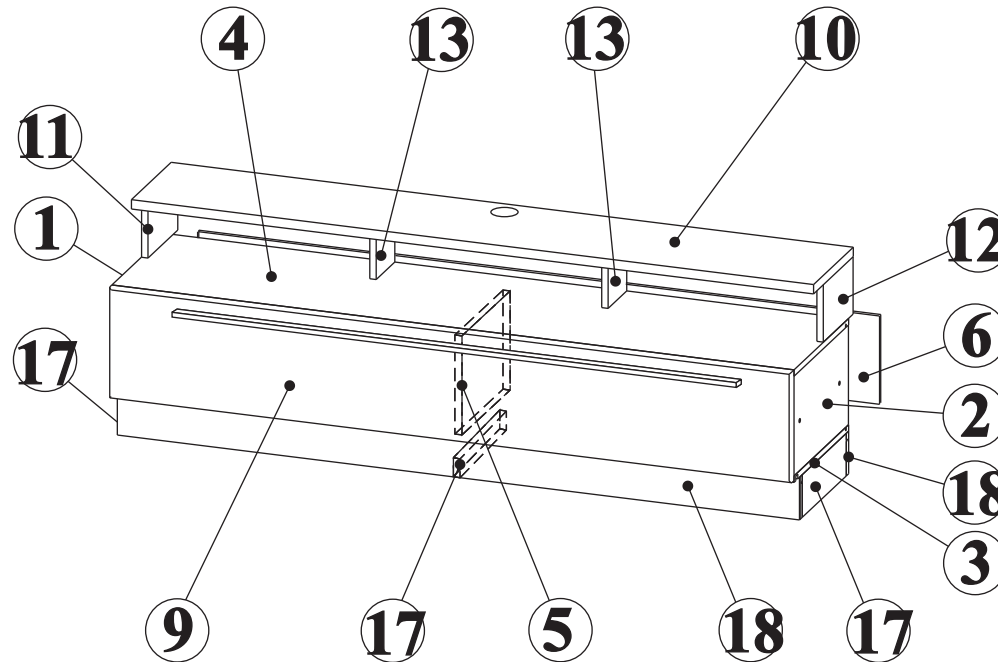
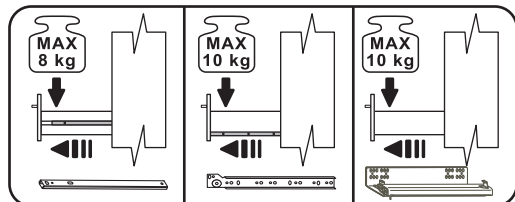
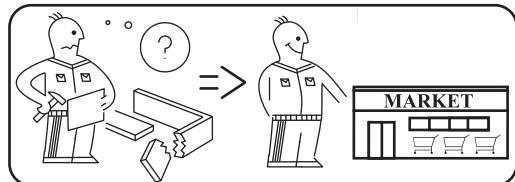
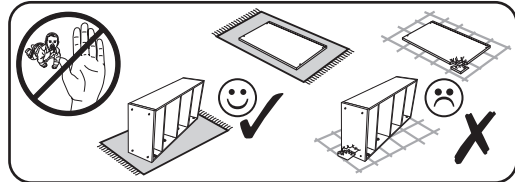
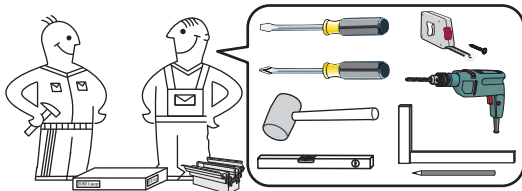

NR 1

U4		50657	x1
A7		6502	x3
C6		7721	x12
C6		9129	x4
C13		14205	x1
L13		1523	x2

NR 2

M1		1336	x12
B1		1018	x12
T1		1336	x12
F36		1305	x8
L4		1270	x2
P11		1013	x4



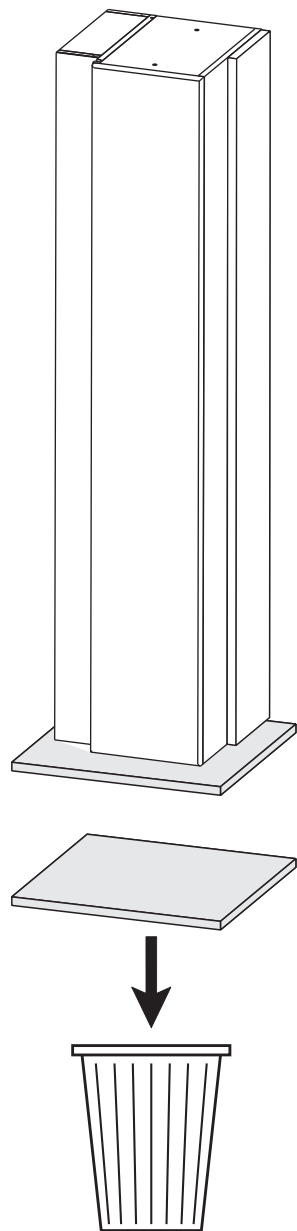

**1**

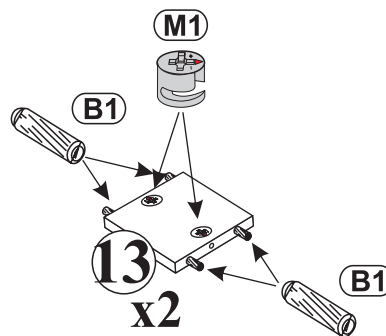
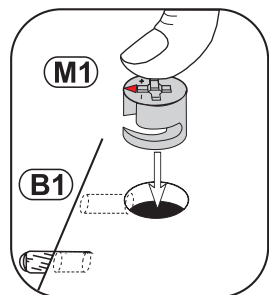
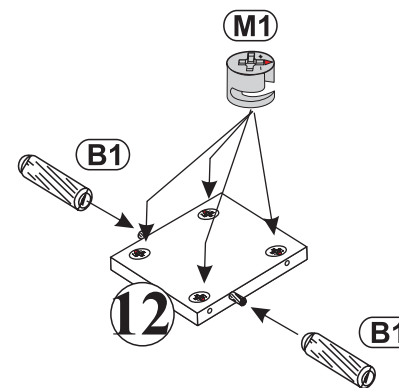
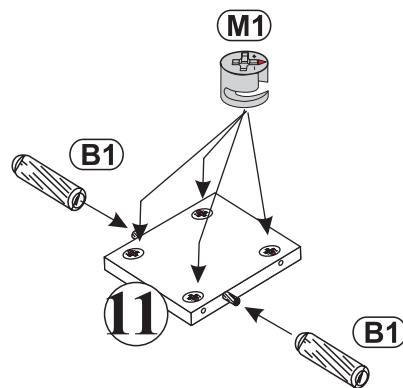
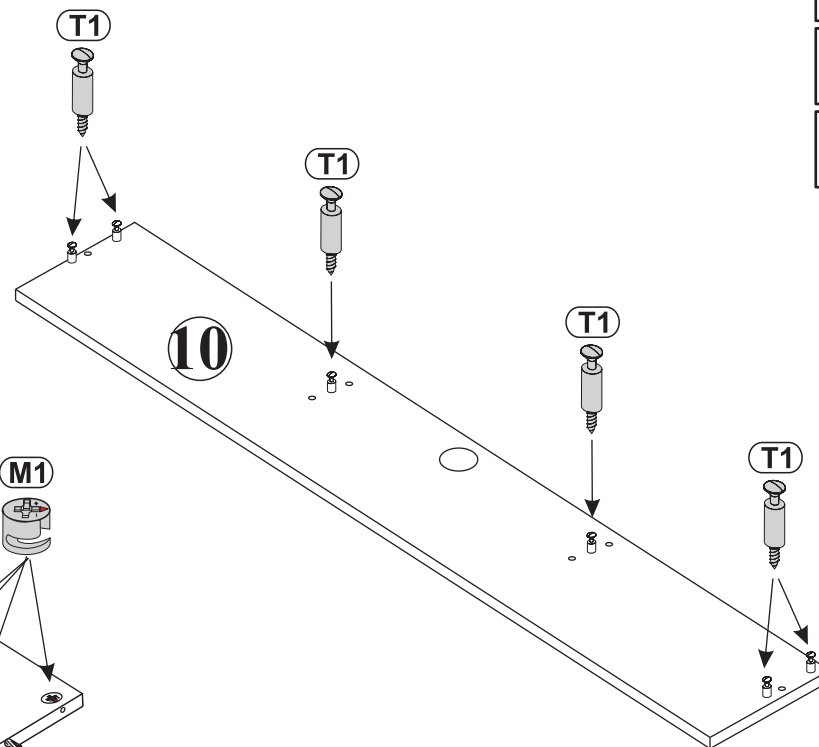
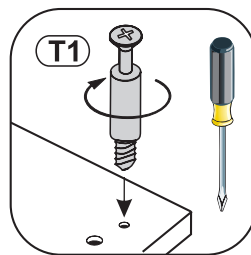

**2**



<b>M1</b>		1336
		x12
<b>B1</b>		1018
	8x28	x12
<b>T1</b>		1336
		x6

**3**

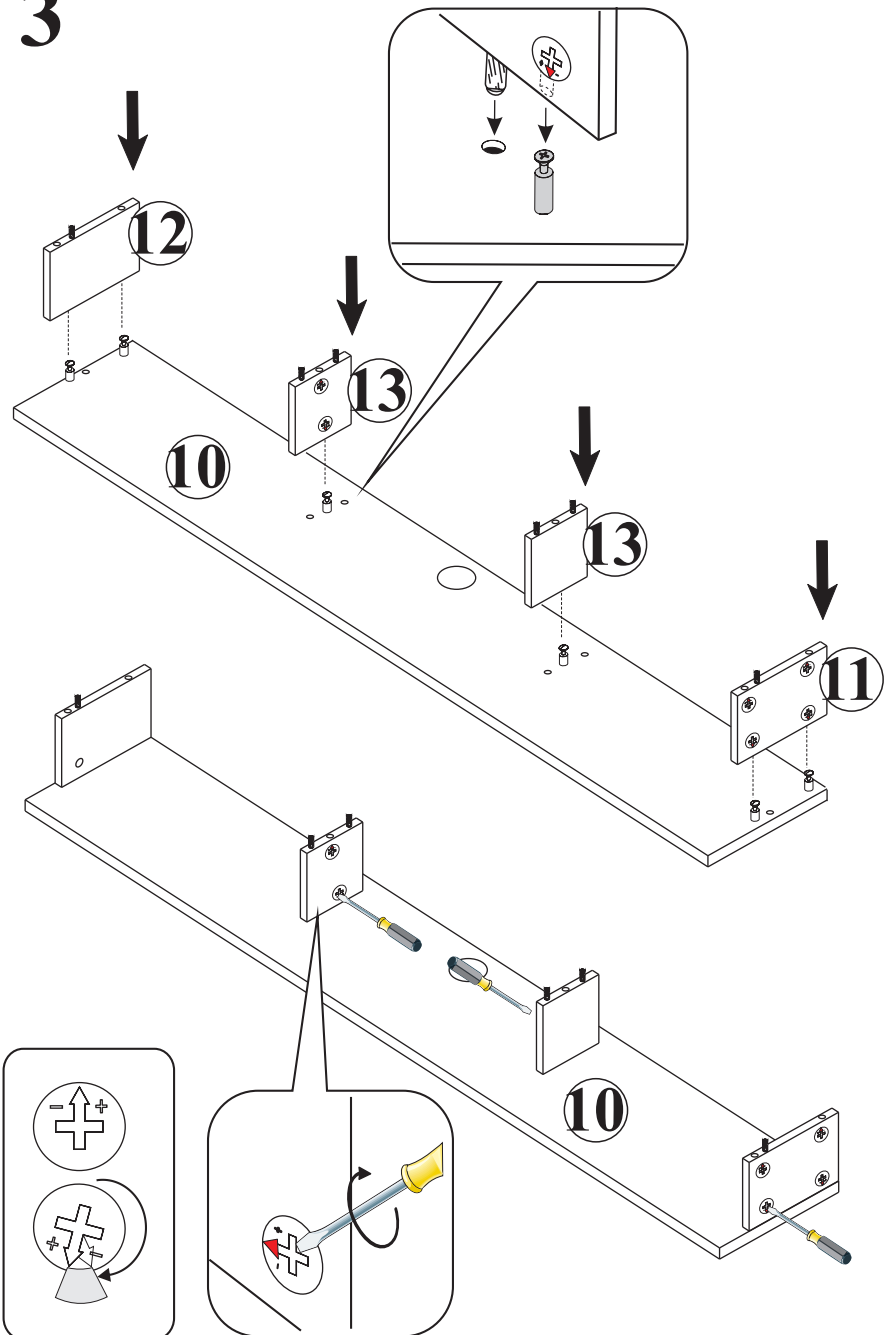





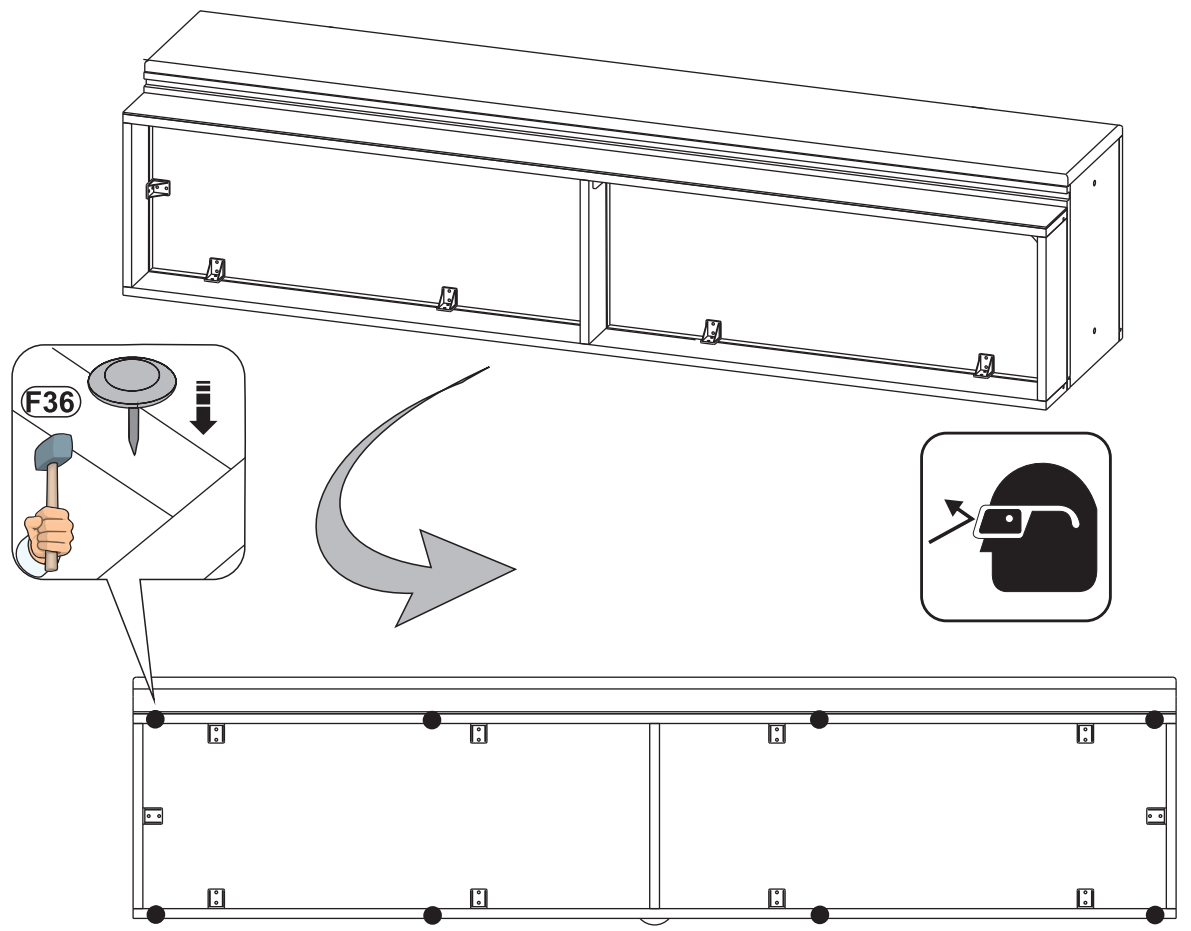

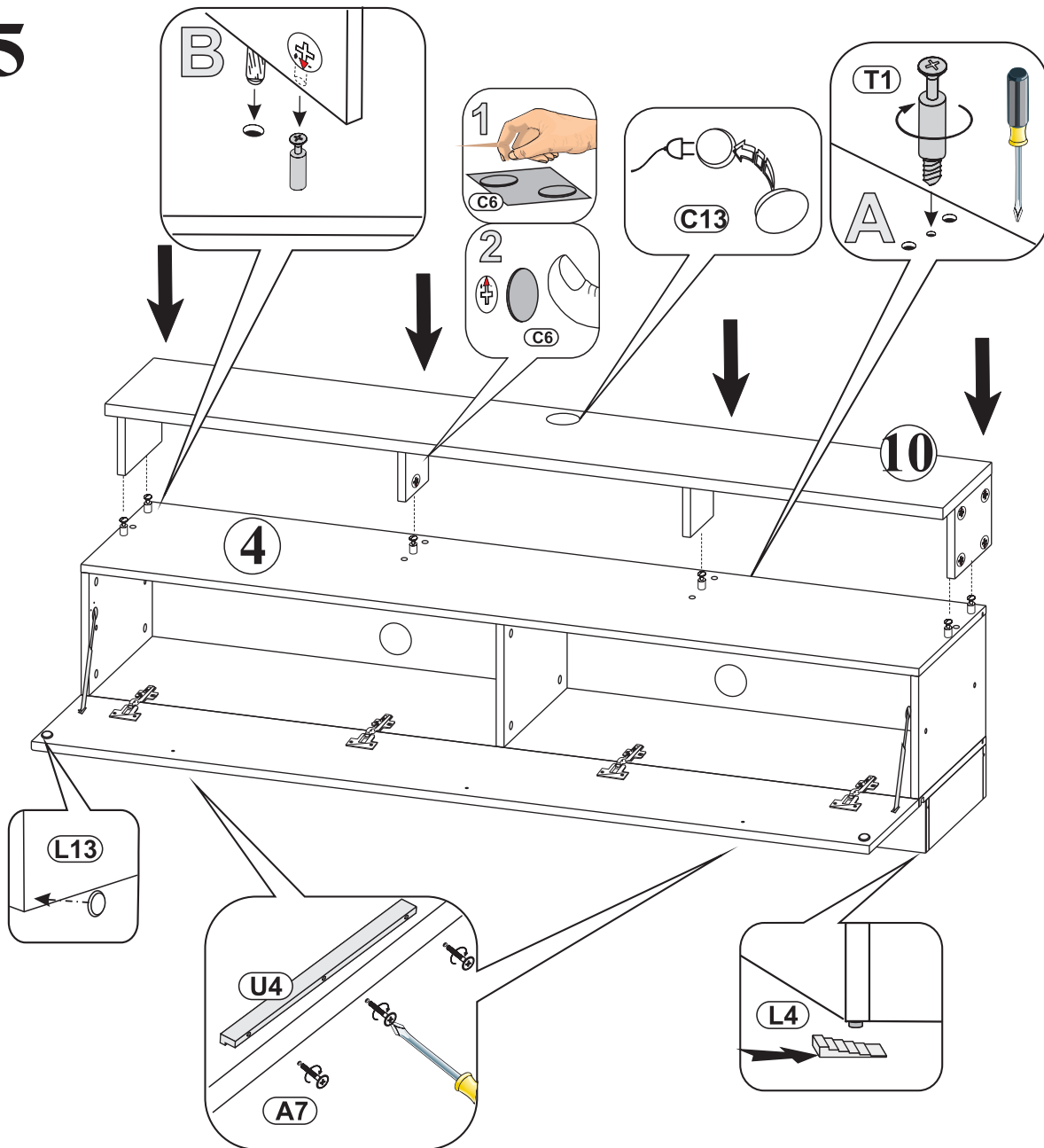

**4**



**F36** 1305  
x8



**5**



- U4**  50657 L-1000 x1
- A7**  6502 WPM 4x25 x3
- C13**  14205  $\phi$  60 x1
- L13**  1523 x2
- L4**  1270 x2
- C6**  7721  $\phi$  20 x12
- C6**  9129  $\phi$  20 x4
- T1**  1336 x6

- 1**  **C6**
- 2**  **C6**

**6**

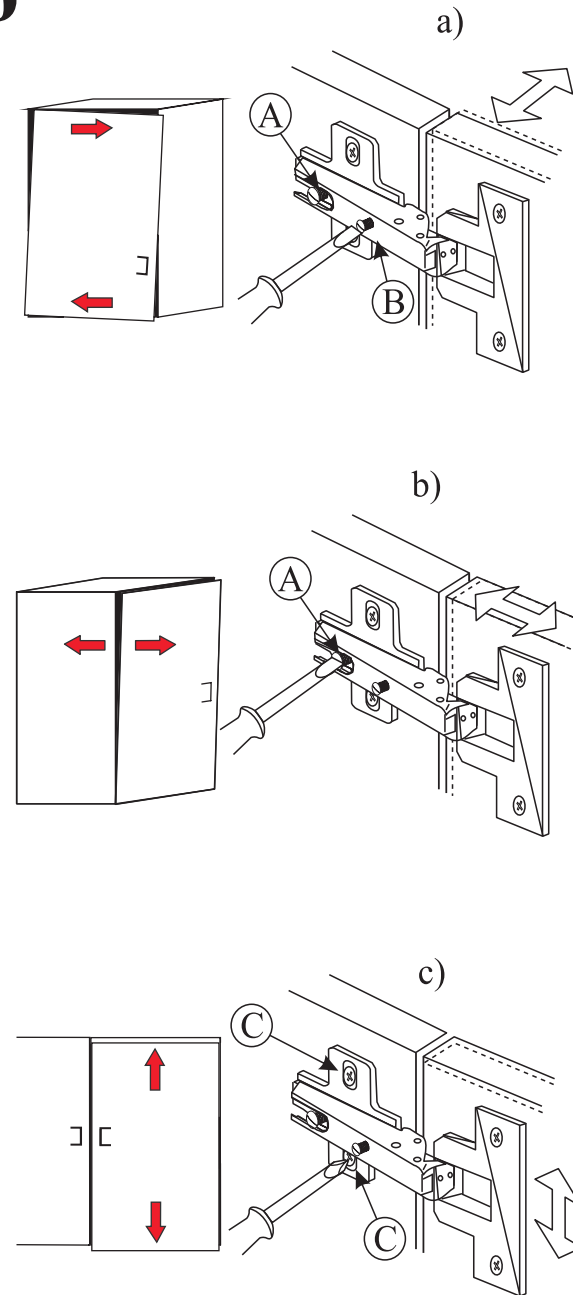

Modellname: **DELTA**  
Nazwa modelu:

Modellreihe: **B4 DE --**  
Numer modelu:

Type: **02**  
Typ:

Blatt Nr **5** von: **6**  
Strona z:

7

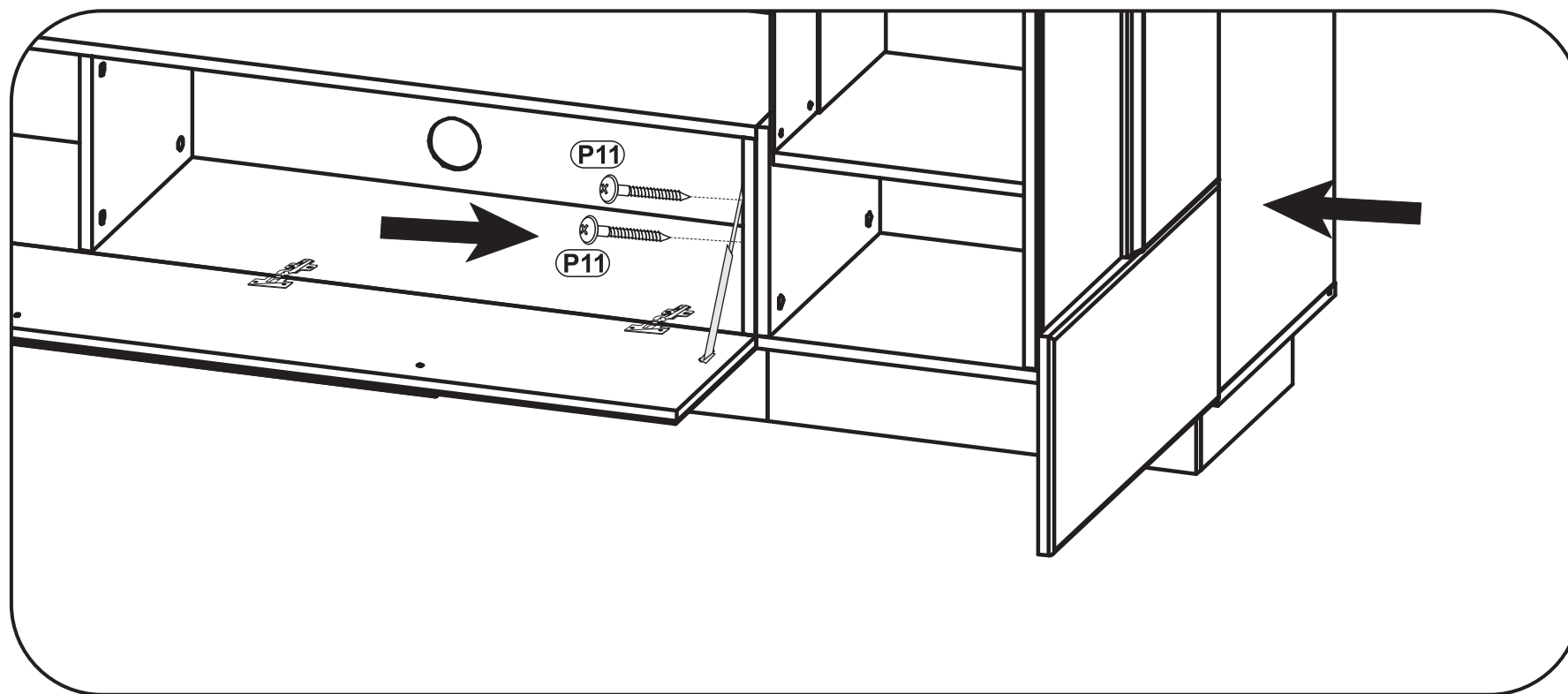
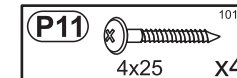

8

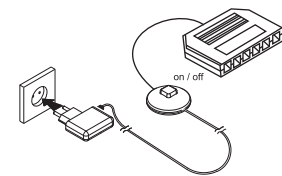
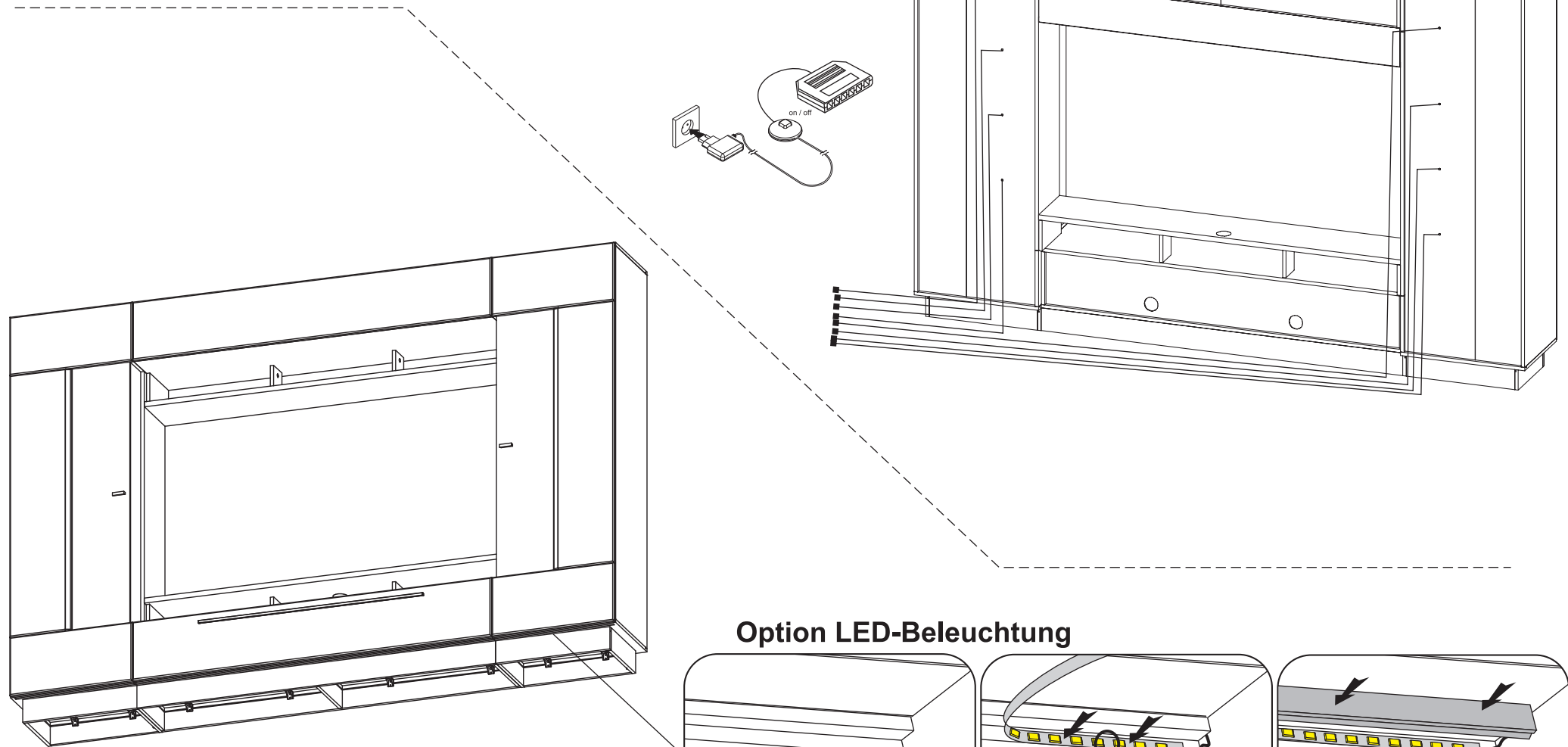

**Option LED-Beleuchtung**

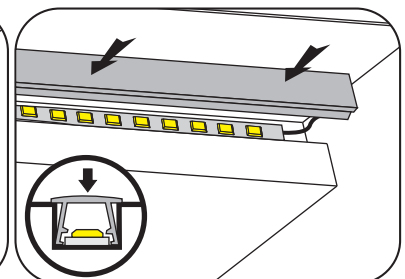
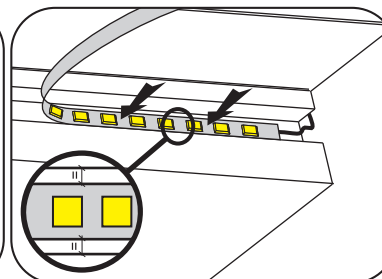
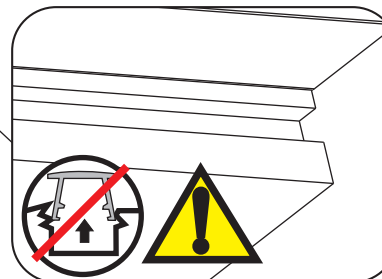

Modellname:

**DELTA**

Modellnummer:

**B4 DE \_ \_**

Type:

**02**



Information zur Reklamationsbearbeitung:  
Geben Sie bitte bei Reklamationen Modellnummer, Type sowie die Ersatzteilnummer der benötigten Bauteile an. Ebenfalls müssen Sie Ihre Auftragsnummer angeben.

Reklamationen oder fehlende grosse Teile betr. Möbelhaus

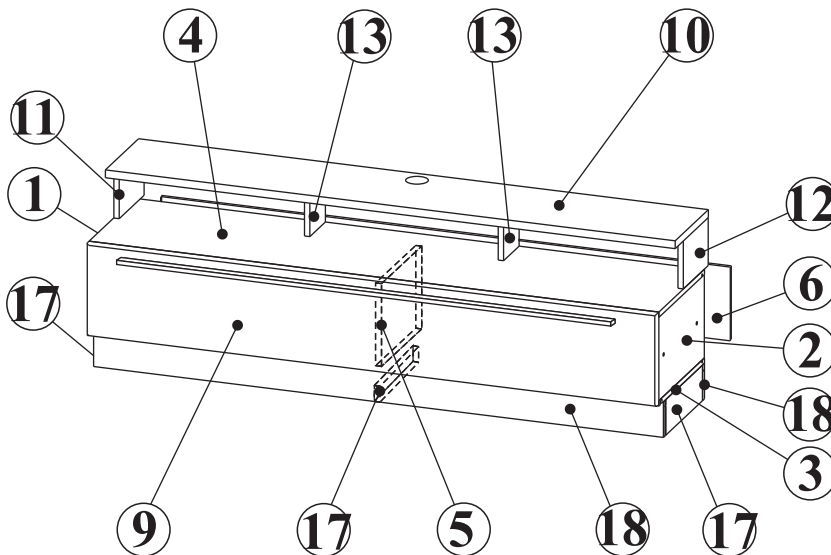

- ① Aussenseite links
- ② Aussenseite rechts
- ③ Unterboden
- ④ Oberboden
- ⑤ Mittelseite
- ⑥ Rückwand
- ⑦ Leiste unten li/re
- ⑧ Sockel vorne
- ⑨ Klappe
- ⑩ Oberboden Oben (Brücke)
- ⑪ Aussenseite links Oben (Brücke)
- ⑫ Aussenseite rechts Oben (Brücke)
- ⑬ Mittelseite Oben (Brücke)

Unser Direkt - Bestellservice für Kleinteile:  
Sollte Ihnen ein Kleinteil fehlen, dann können Sie diese Servicekarte auch direkt an uns senden:  
Adresse: Firma Hometrend GmbH, Weddigenufer 2, D-32052 Herford;  
Telefon: 05221-34279-0 Fax-Nr.: 05221-34279-29; E-mail Adresse: service@ht-furniture.de  
Binnen 48 Stunden nach Erhalt ist das Fehlteil dann an Sie unterwegs.  
Wir können allerdings nur Kleinteile auf diesem Wege verschicken.  
Sollten Sie eine andere Beanstandung an Ihrem Möbelstück haben, wenden Sie sich bitte an Ihr Möbelhaus.  
Das defekte oder fehlende Kleinteil können Sie hier auf der Servicekarte eintragen.  
Bitte geben Sie auch die Stückzahl der Fehlmengen an unter

Kleinteil direkt vom Hersteller

<b>U4</b> L-1000 50657 X...	<b>L13</b> 1523 X...	<b>L4</b> 1270 X...
<b>A7</b> WPM 4x25 6502 X...	<b>M1</b> 1336 X...	<b>P11</b> 4x25 1013 X...
<b>C6</b> φ20 7721 X...	<b>B1</b> 8x28 1018 X...	
<b>C6</b> φ20 9129 X...	<b>T1</b> 1336 X...	
<b>C13</b> φ 60 14205 X...	<b>F36</b> 1305 X...	

Grund der Beanstandung:.....  
Name:..... Telefon:..... Kunden Nr.:..... Kommissions-AB.-Nr.:.....  
PLZ:..... Ort:..... Strasse:..... Haus-Nr.:.....  
Fax:..... E-mail:.....



DIE KARTE GILT NUR IN DEUTSCHLAND.  
THIS CARD IS VALID ONLY FOR GERMANY.  
KARTA DOTYCZY KLIENTÓW NA TERENIE NIEMIEC.

## Wichtige Hinweise

Lieber Kunde,

**herzlichen Glückwunsch zum Erwerb Ihres neuen Möbelstücks. Beachten Sie bitte nachfolgende Hinweise, die zur sachgerechten Nutzung des neuen Möbels erforderlich sind.**

- Bei einer mitgelieferten Montageanleitung ist diese aufmerksam zu lesen und dementsprechend nach den Montageschritten zu verfahren. Wir können für Ihre Montagefehler leider keine Haftung übernehmen!
- Legen Sie bitte die Möbelteile auf einen weichen Untergrund - so vermeiden Sie Kratzer!
- Verwenden Sie bitte nur die beigelegten Beschläge bzw. Einzelteile entsprechend den vorgesehenen Montageschritten!
- Die einwandfreie Funktion des Möbel ist nur bei lot- und waagerechter Aufstellung gewährleistet. Die Standfläche ist ggf. so auszurichten, daß das Möbel sicher steht!
- Ist für die Montage des Möbel eine Wandbefestigung vorgesehen, so prüfen sie bitte die Wand auf ausreichende Tragfähigkeit. Das mitgelieferte Montagematerial darf nur für massive Mauerwerke benutzt werden!
- Alle Schubkästen und Auszüge sind durch mitgelieferte Sicherungsschrauben gegen Herausfallen zu sichern. Die Türen sind vorjustiert, müssen aber ggf. aufgrund örtlicher Bedingungen neu ausgerichtet / eingestellt werden!
- Türen bitte nicht weiter als 90° öffnen - ausgenommen sind TV - Türen mit speziellen 180° Scharnieren!
- Alle elektrischen Installationen sind nach den gültigen Normen bzw. Vorschriften von VDE, CE, MM gefertigt. Die zu verwendende Leuchtmittelstärke ist auf der jeweiligen Lampenfassung angegeben. Bei Nichteinhaltung der max. Wattzahl besteht durch Überhitzung Brandgefahr. Das Zudecken der Leuchtmittel ist wegen Brandgefahr zu unterlassen!  
Achten Sie bitte auch darauf, daß kein Hitzestau entsteht.
- Alle Schrauben sowie tragende Verbindungsteile sollten nach 5 bis 6 Wochen nach gezogen werden, um eine dauerhafte Standsicherheit zu gewähren!
- Die Verarbeitung und die Materialbeschaffenheit machen eine besondere Pflege und teure Pflegemittel nicht erforderlich. Bitte nur mit einem Staubtuch oder feuchtem Lappen reinigen. Keine scheuernden Putzmittel verwenden!
- Um eine umweltgerechte Entsorgung der Verpackung zu gewährleisten, sind wir als Hersteller der Interseroh-AG, einem Unternehmen zur Verwertung von Sekundärstoffen angeschlossen. Es stellt sicher, daß die Verpackung bei Ihrem Fachhändler umweltschonend entsorgt wird!
- Die von uns eingesetzten Lacke und Beizen entsprechen den Anforderungen der DIN EN71 Teil 3. (Migration bestimmter Elemente - Sicherheit von Kinderspielzeug! )
- Alle Einlegeböden beim Ein- / Auslegen bitte nicht verkanten, da dieses zu Beschädigungen der Möbelemente führen kann. Scharfkantige bzw. spitze Gegenstände, sowie hartes Aufsetzen können zu Beschädigung oder Glasbruch beim Einlegeboden führen!
- Werden Betriebs-, Bedienungs- oder Wartungsanweisungen nicht befolgt, Änderungen an den Produkten vorgenommen, Teile ausgewechselt oder Verbrauchsmaterialien verwendet, die nicht den Originalspezifikationen entsprechen, so entfällt jede Gewährleistung.

max. zulässige Belastung von Einlegeböden in Kg:											
Stärke		Massivholz					Spanplatten				Glas
Länge	mm	13	16	20	25	32	16	20	25	32	5 / 8
0 < 400											Länge bis 600mm / 15kg
401 < 600		48	48	48	48	48	40	40	40	40	
601 < 800							24				
801 < 1000		41					15	30			Länge bis 900mm / 10kg
1001 < 1200		28					10	21	35		