

- ④ Oberboden
- ⑥ Rückwand Oben li
- ⑦ Rückwand Oben re
- ⑧ Rückwand Unten
- ⑩ Unterboden Unten
- ⑪ Aussenseite links/rechts Unten
- ⑫ Mittelseite Unten
- ⑬ Aussenseite links Oben
- ⑭ Aussenseite rechts Oben
- ⑮ Unterboden
- ⑯ Mittelseite Oben
- ⑰ Klappe

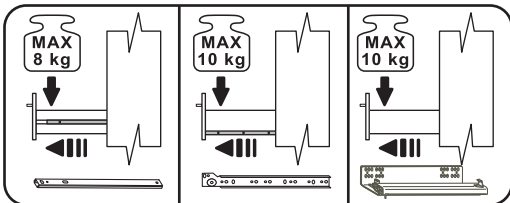

max.
 ⑩ 15KG
 ⑮

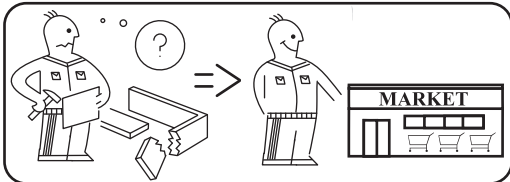
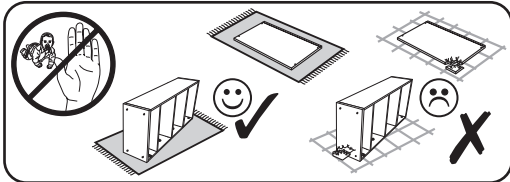
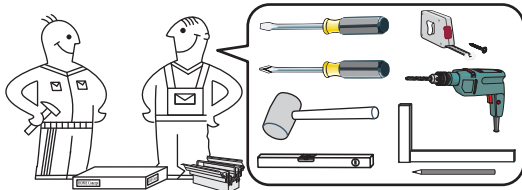
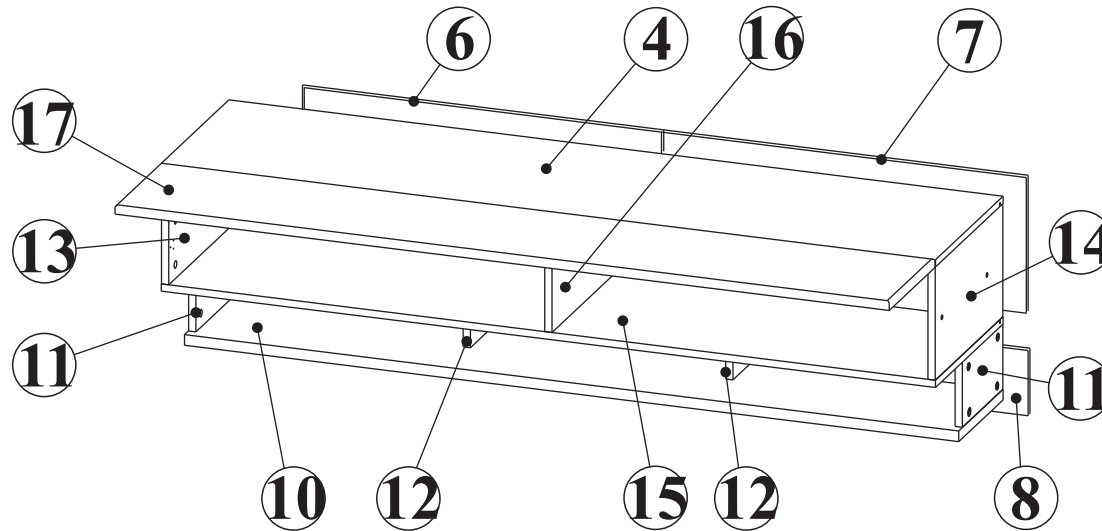

NR 1	
C6	7721 φ20 x12
C6	9129 φ20 x4
L13	1523 x2
P11	1013 4x25 x4
B1	1018 8x28 x8
M1	1336 x12
T1	1336 x12
P3	1056 3x20 x16

NR 3	
T19	1267 73992 x6
F33	8703 x1,5

NR 2	
Z15	8710 x1
Z14	8709 x2



1

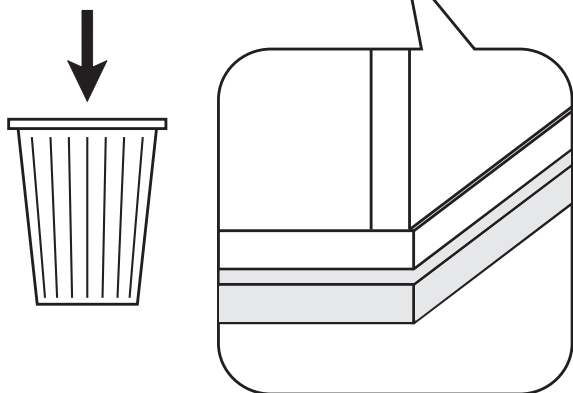
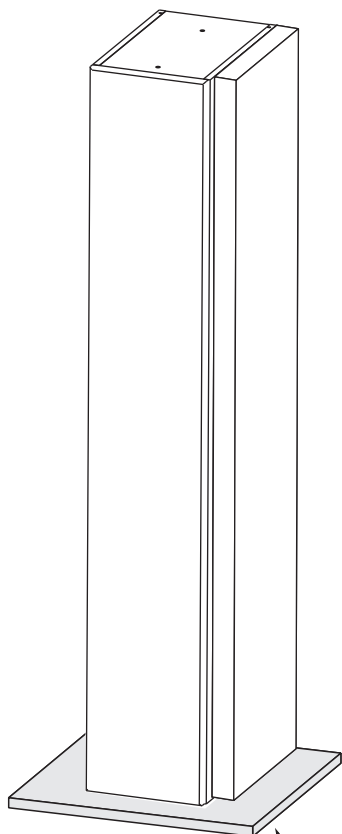

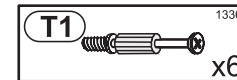
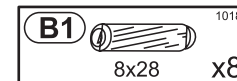
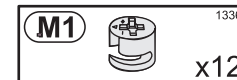
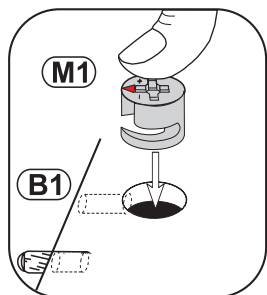
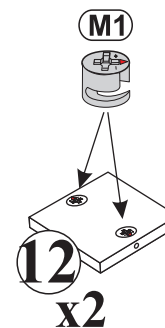
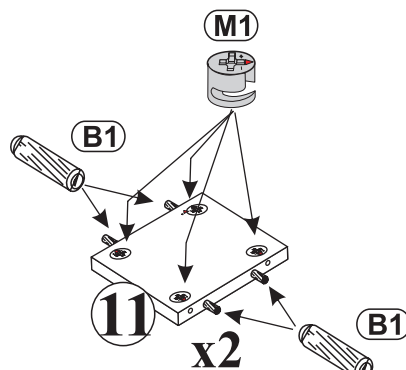
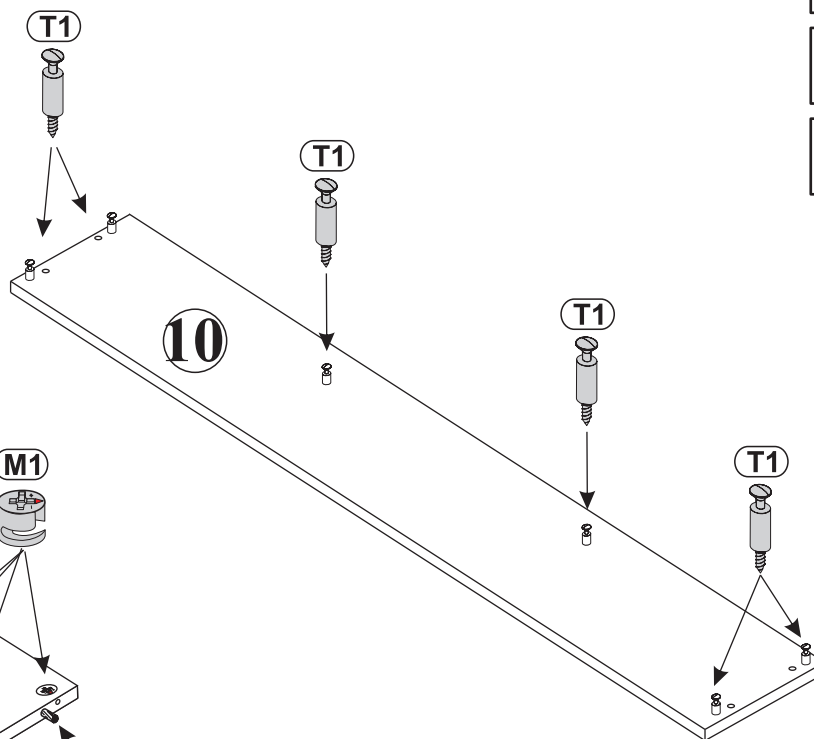
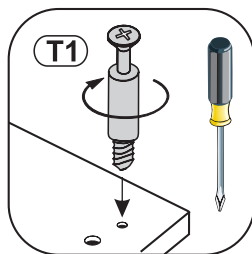

2

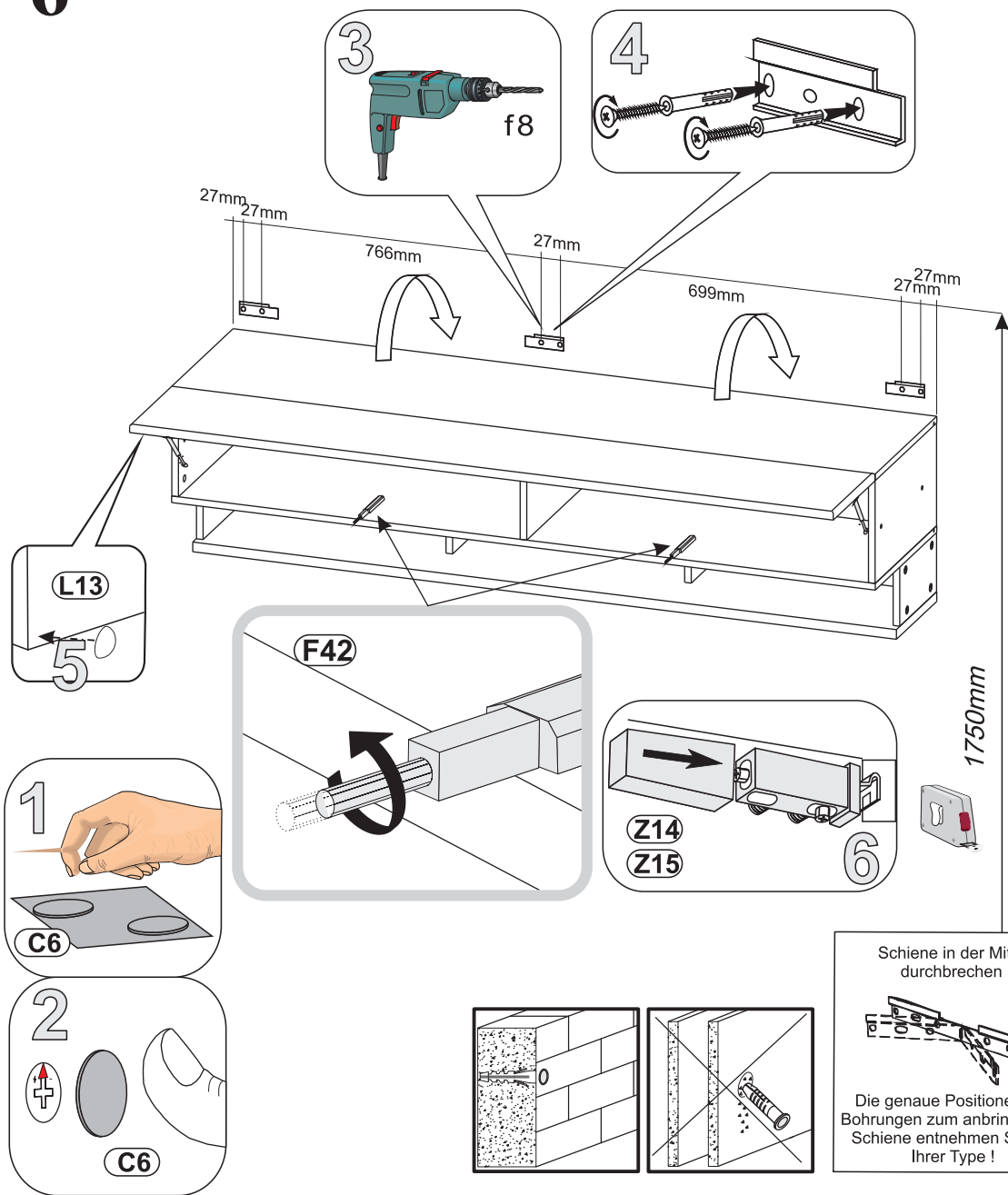

6

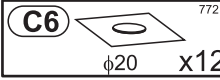
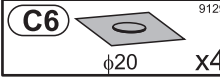

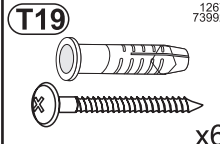
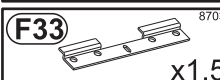
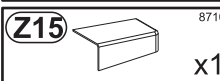
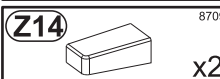
- C6** 
- C6** 
- L13** 
- T19** 
- F33** 
- Z15** 
- Z14** 

7

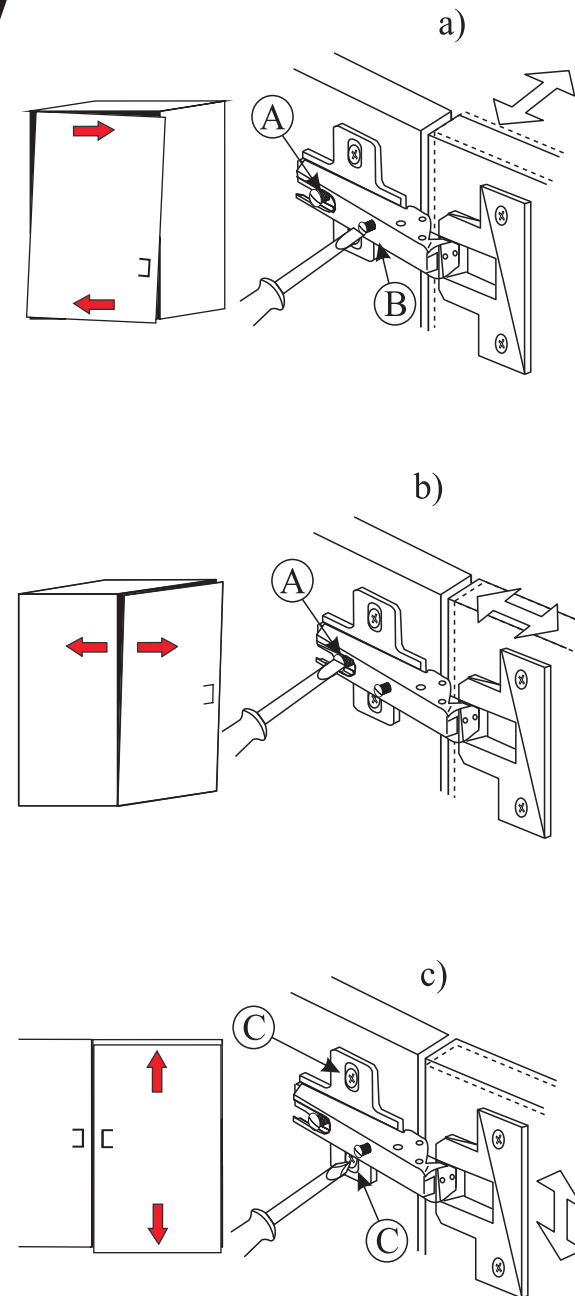

Schiene in der Mitte durchbrechen



Die genauen Positionen der Bohrungen zum anbringen der Schiene entnehmen Sie bitte Ihrer Type!

Modellname: **DELTA**
Nazwa modelu:

Modellreihe: **B4 DE --**
Numer modelu:

Type: **51**
Typ:

Blatt Nr **5** von: **5**
Strona z:

8

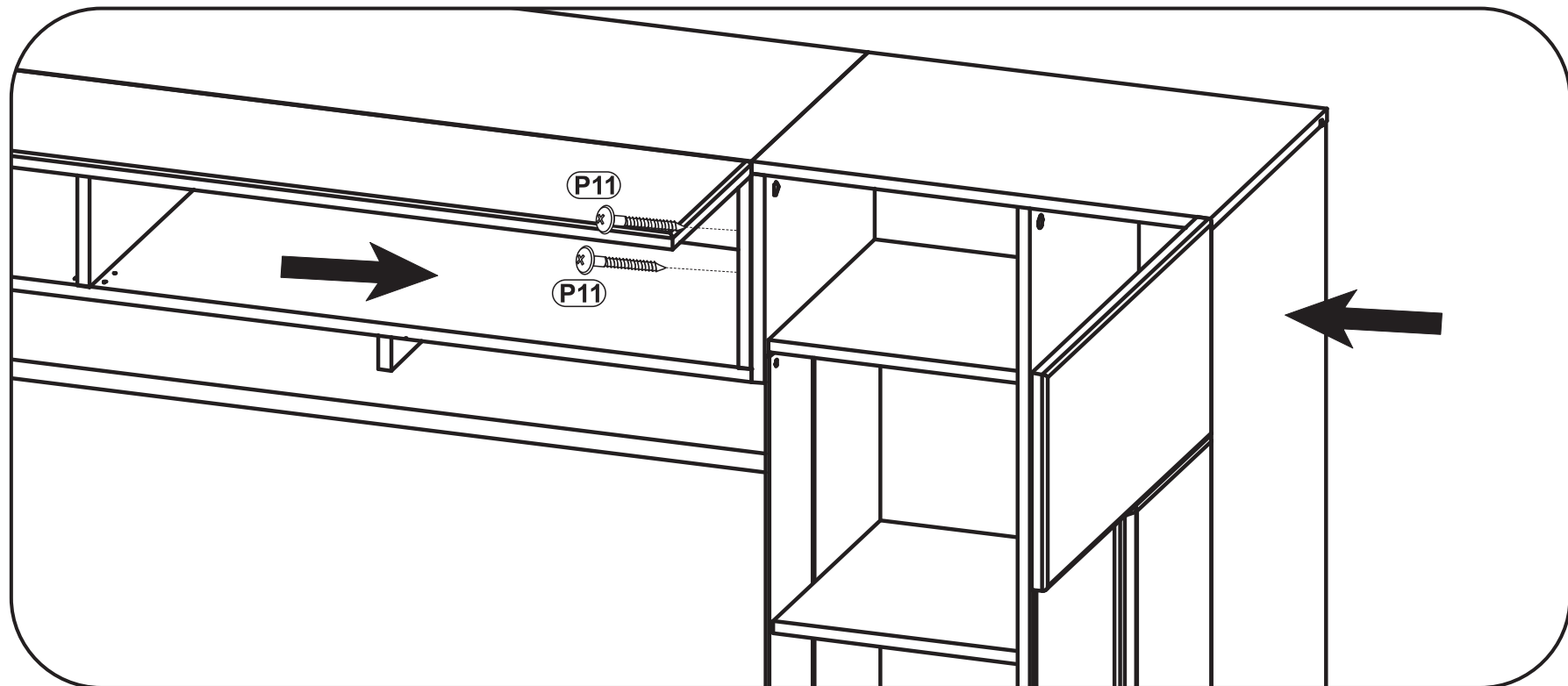
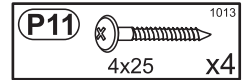

Modellname:
DELTA

Modellnummer:
B4 DE _ _

Type:
51



Information zur Reklamationsbearbeitung:
Geben Sie bitte bei Reklamationen Modellnummer, Type sowie die Ersatzteilnummer der benötigten Bauteile an. Ebenfalls müssen Sie Ihre Auftragsnummer angeben.

Reklamationen oder fehlende grosse Teile betr. Möbelhaus

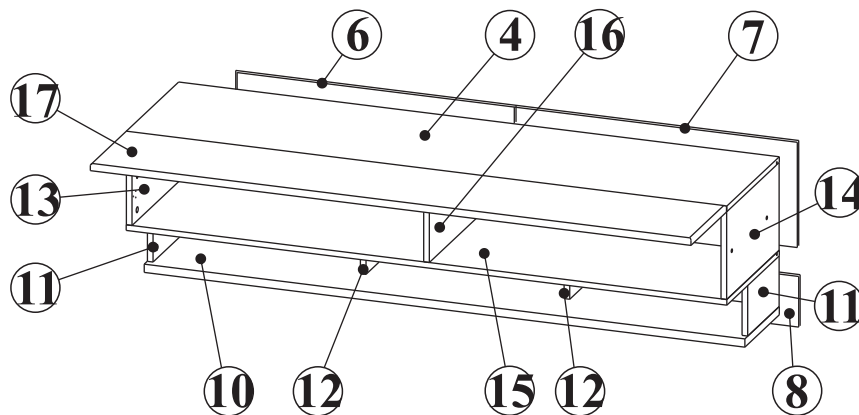

- ④ Oberboden
- ⑥ Rückwand Oben li
- ⑦ Rückwand Oben re
- ⑧ Rückwand Unten
- ⑩ Unterboden Unten
- ⑪ Aussenseite links/rechts Unten
- ⑫ Mittelseite Unten
- ⑬ Aussenseite links Oben
- ⑭ Aussenseite rechts Oben
- ⑮ Unterboden
- ⑯ Mittelseite Oben
- ⑰ Klappe

Unser Direkt - Bestellservice für Kleinteile:
Sollte Ihnen ein Kleinteil fehlen, dann können Sie diese Servicekarte auch direkt an uns senden:
Adresse: Firma Hometrend GmbH, Weddigenufer 2, D-32052 Herford;
Telefon: 05221-34279-0 Fax-Nr.: 05221-34279-29; E-mail Adresse: service@ht-furniture.de
Binnen 48 Stunden nach Erhalt ist das Fehlteil dann an Sie unterwegs.
Wir können allerdings nur Kleinteile auf diesem Wege verschicken.
Sollten Sie eine andere Beanstandung an Ihrem Möbelstück haben, wenden Sie sich bitte an Ihr Möbelhaus.
Das defekte oder fehlende Kleinteil können Sie hier auf der Servicekarte eintragen.
Bitte geben Sie auch die Stückzahl der Fehlmengende an unter

Kleinteil direkt vom Hersteller

C6 φ20 7721 X...	M1 1336 X...	T19 1267 73992 X...
C6 φ20 9129 X...	T1 1336 X...	F33 8703 X...
L13 1523 X...	P3 1056 3x20 X...	
P11 1013 4x25 X...	Z15 8710 X...	
B1 1018 8x28 X...	Z14 8709 X...	

Grund der Beanstandung:.....
Name:..... Telefon:..... Kunden Nr.:..... Kommissions-AB.-Nr.:.....
PLZ:..... Ort:..... Strasse:..... Haus-Nr.:.....
Fax:..... E-mail:.....



DIE KARTE GILT NUR IN DEUTSCHLAND.
THIS CARD IS VALID ONLY FOR GERMANY.
KARTA DOTYCZY KLIENTÓW NA TERENIE NIEMIEC.

Wichtige Hinweise

Lieber Kunde,

herzlichen Glückwunsch zum Erwerb Ihres neuen Möbelstücks. Beachten Sie bitte nachfolgende Hinweise, die zur sachgerechten Nutzung des neuen Möbels erforderlich sind.

- Bei einer mitgelieferten Montageanleitung ist diese aufmerksam zu lesen und dementsprechend nach den Montageschritten zu verfahren. Wir können für Ihre Montagefehler leider keine Haftung übernehmen!
- Legen Sie bitte die Möbelteile auf einen weichen Untergrund - so vermeiden Sie Kratzer!
- Verwenden Sie bitte nur die beigelegten Beschläge bzw. Einzelteile entsprechend den vorgesehenen Montageschritten!
- Die einwandfreie Funktion des Möbel ist nur bei lot- und waagerechter Aufstellung gewährleistet. Die Standfläche ist ggf. so auszurichten, daß das Möbel sicher steht!
- Ist für die Montage des Möbel eine Wandbefestigung vorgesehen, so prüfen sie bitte die Wand auf ausreichende Tragfähigkeit. Das mitgelieferte Montagematerial darf nur für massive Mauerwerke benutzt werden!
- Alle Schubkästen und Auszüge sind durch mitgelieferte Sicherungsschrauben gegen Herausfallen zu sichern. Die Türen sind vorjustiert, müssen aber ggf. aufgrund örtlicher Bedingungen neu ausgerichtet / eingestellt werden!
- Türen bitte nicht weiter als 90° öffnen - ausgenommen sind TV - Türen mit speziellen 180° Scharnieren!
- Alle elektrischen Installationen sind nach den gültigen Normen bzw. Vorschriften von VDE, CE, MM gefertigt. Die zu verwendende Leuchtmittelstärke ist auf der jeweiligen Lampenfassung angegeben. Bei Nichteinhaltung der max. Wattzahl besteht durch Überhitzung Brandgefahr. Das Zudecken der Leuchtmittel ist wegen Brandgefahr zu unterlassen!
Achten Sie bitte auch darauf, daß kein Hitzestau entsteht.
- Alle Schrauben sowie tragende Verbindungsteile sollten nach 5 bis 6 Wochen nach gezogen werden, um eine dauerhafte Standsicherheit zu gewähren!
- Die Verarbeitung und die Materialbeschaffenheit machen eine besondere Pflege und teure Pflegemittel nicht erforderlich. Bitte nur mit einem Staubtuch oder feuchtem Lappen reinigen. Keine scheuernden Putzmittel verwenden!
- Um eine umweltgerechte Entsorgung der Verpackung zu gewährleisten, sind wir als Hersteller der Interseroh-AG, einem Unternehmen zur Verwertung von Sekundärstoffen angeschlossen. Es stellt sicher, daß die Verpackung bei Ihrem Fachhändler umweltschonend entsorgt wird!
- Die von uns eingesetzten Lacke und Beizen entsprechen den Anforderungen der DIN EN71 Teil 3. (Migration bestimmter Elemente - Sicherheit von Kinderspielzeug!)
- Alle Einlegeböden beim Ein- / Auslegen bitte nicht verkanten, da dieses zu Beschädigungen der Möbelemente führen kann. Scharfkantige bzw. spitze Gegenstände, sowie hartes Aufsetzen können zu Beschädigung oder Glasbruch beim Einlegeboden führen!
- Werden Betriebs-, Bedienungs- oder Wartungsanweisungen nicht befolgt, Änderungen an den Produkten vorgenommen, Teile ausgewechselt oder Verbrauchsmaterialien verwendet, die nicht den Originalspezifikationen entsprechen, so entfällt jede Gewährleistung.

max. zulässige Belastung von Einlegeböden in Kg:											
Stärke		Massivholz					Spanplatten				Glas
Länge	mm	13	16	20	25	32	16	20	25	32	5 / 8
0 < 400											Länge bis 600mm / 15kg
401 < 600		48	48	48	48	48	40	40	40	40	
601 < 800							24				
801 < 1000		41					15	30			Länge bis 900mm / 10kg
1001 < 1200		28					10	21	35		